



Nome del prodotto

Estrattore interno a 2 strati

Per l'estrazione di cuscinetti interni, anelli di cuscinetti e bocche.

Num. art. 21-5

Serie 21

EAN 4021176011498

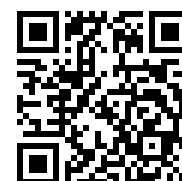

Attributo tecnico

Metrico

Imperiale



Cuscinetto a sfera ISO

6006; 6206; 6306; 6406; 16006; 61806; 61906; 6007; 6207; 6307; 6407; 16007; 61807; 61907; 6008; 6208; 6308; 6408; 16008; 61808; 61908	6006; 6206; 6306; 6406; 16006; 61806; 61906; 6007; 6207; 6307; 6407; 16007; 61807; 61907; 6008; 6208; 6308; 6408; 16008; 61808; 61908
--	--



Diametro interno del cuscinetto a sfere

28 - 40 mm

1 3/16 - 1 5/8 inch



Profondità di inserimento

30 mm

1 3/8 inch



Lunghezza estrattore interno

101 mm

4 inch



Numero di segmenti

2

2



Peso

0.395 kg



esige anche

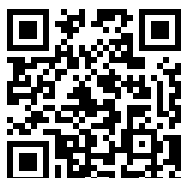

Dispositivi battenti

22-0



Dispositivi battenti

22-0-1

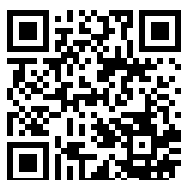

Controsupporti

22-1

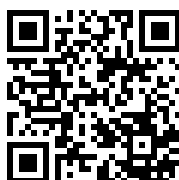

Controsupporti

22-2



Acessori

Num. art.	Nome del prodotto
21-V-0	Set di prolunghe per estrattore interno

Viene utilizzato da

Num. art.	Nome del prodotto
22-1	Controsupporti
22-2	Controsupporti

é parte di

Num. art.	Nome del prodotto
24-A	Set di estrattori per cuscinetti a sfere
24-B	Set di estrattori per cuscinetti a sfere
24-C	Set di estrattori per cuscinetti a sfere
25-A	Set di estrattori per cuscinetti a sfere
25-B	Set di estrattori per cuscinetti a sfere
25-C	Set di estrattori per cuscinetti a sfere
28-B	Set di estrattori a battenti per cuscinetti e spine cilindriche
28-C	Set di estrattori a battenti e controsupporti per l'estrazione di cuscinetti a sfera e spine cilindriche
28-D	Set di estrattori a battenti e controsupporti per l'estrazione di cuscinetti a sfera e spine cilindriche



é parte di

Num. art.	Nome del prodotto
WT-017	Assortimento estrattori - Estrazione interna - BASIC
WT-018	Assortimento estrattori - Estrazione interna - TOP
K-22-B	Estrattore per cuscinetti a sfere in Set con controsupporti e estrattore a battente
EVLW-2-INDUSTRIE	Display di vendita Industria
EVLW-2-KFZ	Display di vendita Automotive
EVLW-2-NFZ	Display di vendita del settore automotive/veicoli commerciali/macchine agricole
WT-1-INDUSTRIE	Assortimento estrattori - Industria
EVLW-INDUSTRIE BASIC	Display di vendita Industria

é pezzo di ricambio di

Num. art.	Nome del prodotto
24-A	Set di estrattori per cuscinetti a sfere
24-B	Set di estrattori per cuscinetti a sfere
25-A	Set di estrattori per cuscinetti a sfere
25-B	Set di estrattori per cuscinetti a sfere
25-C	Set di estrattori per cuscinetti a sfere



é incluso anche in

Num. art.

Nome del prodotto

WT-018

Assortimento estrattori - Estrazione interna - TOP

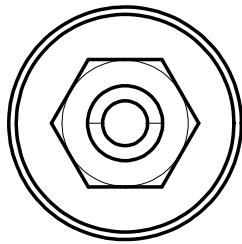
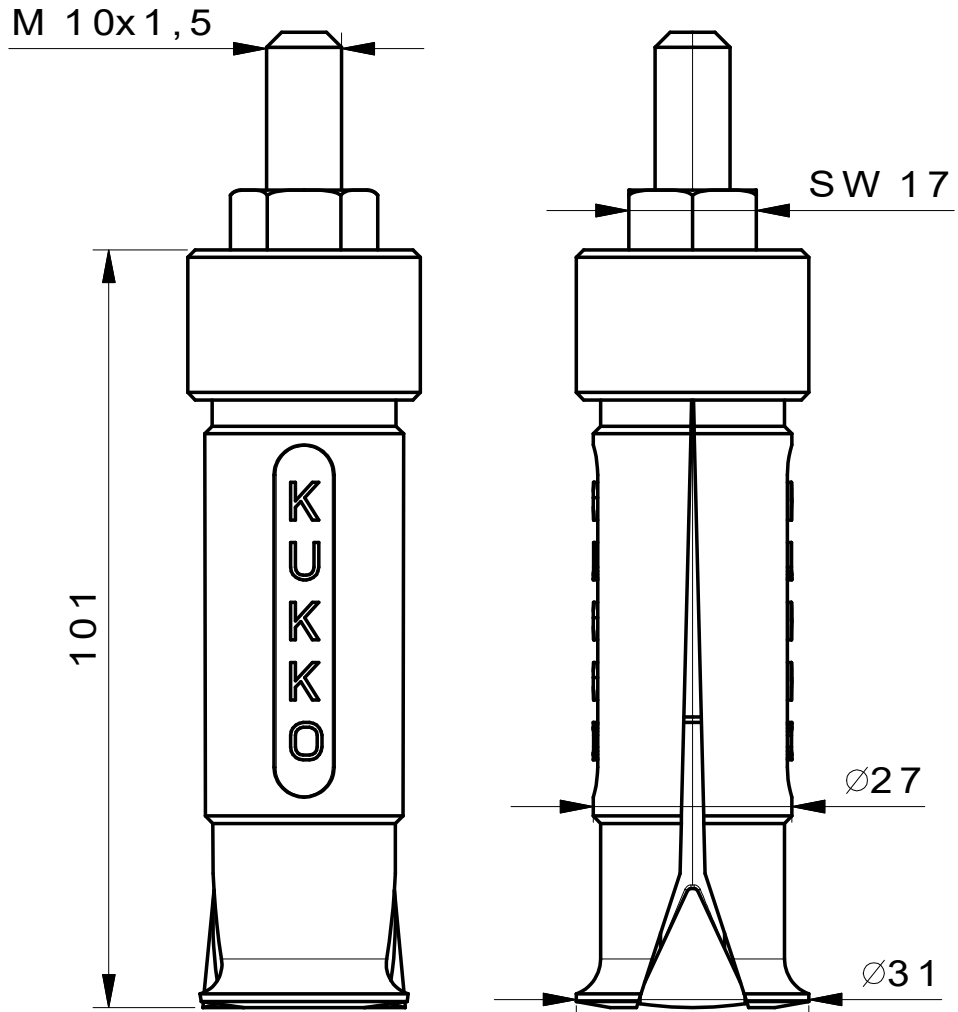

 Kleinbongartz & Kaiser oHG Werkzeugfabrik Hilden - Germany	Dokumentname: 21-5 Innenauszieher		Toleranz: DIN ISO 2768-m
	Dokumentbeschreibung: Baugruppe		Material: Hochfester extra zäher Vergütungsstahl/ High tensile strength and toughness steel
	Erstellt / Geprüft von: Schultes	Erstellungsdatum: 30/03/2015	Maßstab: 1:1
Teilbeschreibung: Innenauszieher/ Internal extractor		Wärmebehandlung / Härte: vergüteter Stahl/ tempered steel	
		Oberflächenbehandlung:	
Artikelnummer / ZNR.: 21-5	Dokumentversion: -	Schutzvermerk ISO 16016 beachten	